



621-010 Fliptop AIR – Taksystem för längder upp till 14m

Fliptop AIR är vårt pneumatiska system som öppnas från en sida och frilägger denna helt för lastning. Fliptop AIR manövreras med en luftcylinder fram eller bak beroende på önskemål eller utrymme. Längre system förses med cylinder både fram och bak. Fliptop AIR har ett mekaniskt låssystem som låser taket i stängs läge och automatiskt öppnar när luften kopplas in. Låsningen manövreras av öppningscylindern vilket medför att system med en cylinder endast har lås fram eller bak.

Gavlar och de längsgående rören är galvat stål. Alla ledpunkter är lagrade med lagerbussningar och ledpunkterna i botten har smörjnipplar. Luftcylindern följer med systemet men manöverventil ingår ej. Som tillval kan ett flertal pneumatikkomponenter beställas, även kompletta ventilsystem med fjärrstyrning. Normalt manövreras systemet med en handspaksventil 5/3, alternativt elventil med enkel spole 5/2 eller dubbel spole 5/3.

Arbetsstryck är 9bar, beroende på antal cylindrar och längd (exempel 9m dubbelduk = 6bar).

Stativ:

621-010-6 Fliptop AIR Stativ.

Max längd 6,3m, Rörlängd 6m raka, Cylinder i en gavel.

Detta ingår: Gavel utan cylinder, Gavel med cylinder, Mittrör, Sidorör, Skruvsats, Förankringsöglor och Strybackventil i cylindern.

621-010-8 Fliptop AIR Stativ.

Max längd 8,0m, Rörlängd 8m bockade, Cylinder fram och bak.

Detta ingår: 2 st Gavel med cylinder, Mittrör, Sidorör, Skruvsats, Förankringsöglor, och Strybackventiler i cylindrar.

621-010-9 Fliptop AIR Stativ.

Max längd 9,0m, Stödbåge, Rörlängd 9m raka, Cylinder fram och bak.

Detta ingår: 2 st Gavel med cylinder, Mittrör, Sidorör, Skruvsats, Förankringsöglor, Mittbåge med yttre rör kopplat och Strybackventiler i cylindrar.

621-002-10 Fliptop AIR Stativ.

Max längd 10,0m, Stödbåge, Rörlängd 10m raka, Cylinder fram och bak.

Detta ingår: 2 st Gavel med cylinder, Mittrör, Sidorör, Skruvsats, Förankringsöglor, Mittbåge med yttre rör kopplat och Strybackventiler i cylindrar.

621-002-12 Fliptop AIR Stativ.

Max längd 12,0m, Stödbåge, Rörlängd 6m raka, Cylinder fram och bak.

Detta ingår: 2 st Gavel med cylinder, Mittrör, Sidorör, Skruvsats, Förankringsöglor, Mittbåge med alla rör kopplade och Strybackventiler i cylindrar.

621-002-14 Fliptop AIR Stativ.

Max längd 14,0m, Stödbåge, Rörlängd 7m raka, Cylinder fram och bak.

Detta ingår: 2 st Gavel med cylinder, Mittrör, Sidorör, Skruvsats, Förankringsöglor, Mittbåge med alla rör kopplade och Strybackventiler i cylindrar.

Kapell:

188-000-1 Fliptop AIR Kapell enkelduk. L=5m

188-000-11 Tillägg AIR längd över 5m

188-000-5 Fliptop AIR Kapell dubbelduk. L=5m

188-000-55 Tillägg AIR längd över 5m

188-000-6 Fliptop AIR Kapell isolerad. L=5m

188-000-66 Tillägg AIR längd över 5m

Detta ingår: Kapell och monteringsdetaljer.

Tillbehör:

188-569-2 Rakt fäste för sidorör

188-570-2 Vinkel fäste för sidorör

233-112 QuickLock, snabbblåsning

233-580 Stopphylsa, QuickLock

621-171 Skyddsplåt till gavel, galvad 3mm

621-186 Skyddsplåt till gavel, galvad 5mm

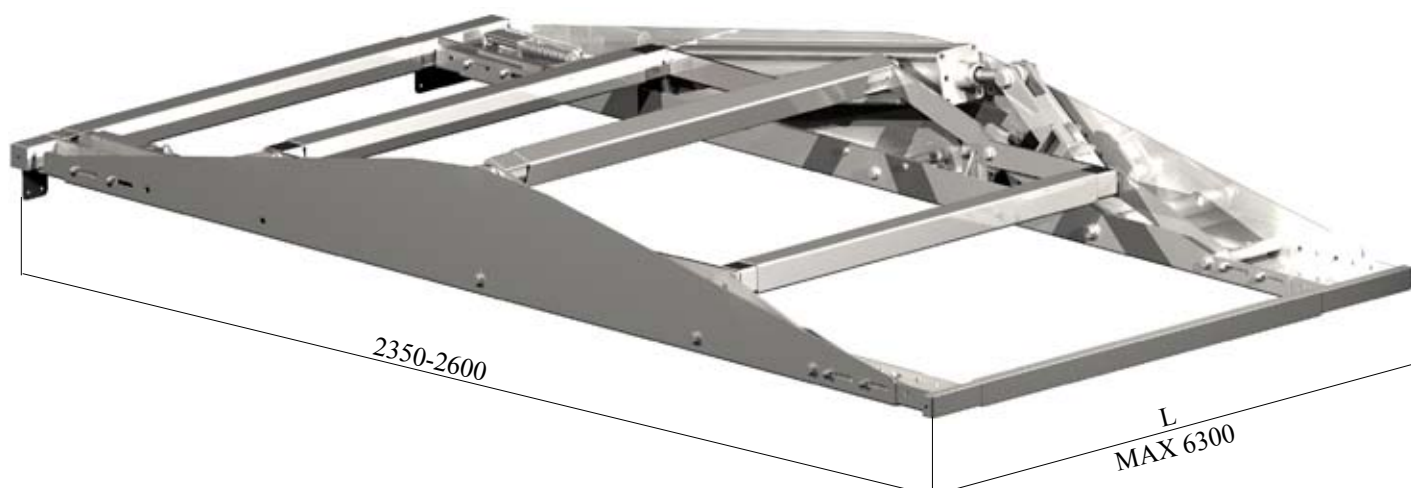

Artikellista - art.nr. 621-010-6

- 1 st **621-009** Gavel med cylinder
Varmförzinkat
75 kg



- 1 st **621-002-2** Gavel
Varmförzinkat
44 kg



- 1 st **12329 FZB** Stål rör 50x30x2
Varmförzinkat L=6000
2,4 kg/m

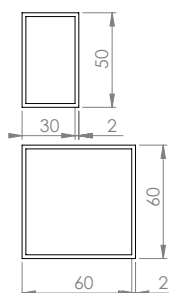

- 4 st **621-201** Stål rör 60x60x2
Varmförzinkat L=6000
3,7 kg/m

- 1 st **621-301** Skruv sats
 2 st M8 Låsmutter 4 st M8x20
 2 st M8 Bricka 2 st M8x75
 14 st M10 Låsmutter 2 st M10x50
 28 st M10 Bricka 12 st M10x75
 2 st Förankringsöglor
 4 st Repklammer



Artikellista - art.nr. 621-010-8

- 2 st **621-009** Gavel med cylinder
Varmförzinkat
75 kg



- 1 st **12329 FZB** Stål rör 50x30x2
Varmförzinkat L=8000
2,4 kg/m

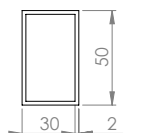

- 4 st **621-201** Stål rör 60x60x2
Varmförzinkat L=8000
3,7 kg/m

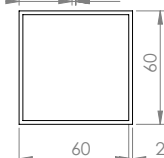

- 1 st **621-301** Skruv sats
- | | |
|-----------------------|--------------|
| 2 st M8 Låsmutter | 4 st M8x20 |
| 2 st M8 Bricka | 2 st M8x75 |
| 14 st M10 Låsmutter | 2 st M10x50 |
| 28 st M10 Bricka | 12 st M10x75 |
| 2 st Förankringsöglor | |
| 4 st Repklammer | |



Artikellista - art.nr. 621-010-9

- 2 st **621-009** Gavel med cylinder
Varmförzinkat
75 kg



- 1 st **621-003-1** Mittbåge enkel
Varmförzinkad
21 kg



- 2 st **12329 FZB** Stål rör 50x30x2
Varmförzinkat L=6000
2,4 kg/m

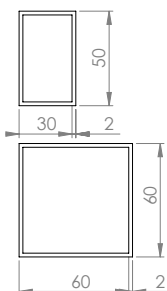

- 8 st **621-201** Stål rör 60x60x2
Varmförzinkat L=6000
3,7 kg/m

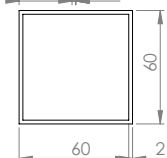

- 1 st **621-314** Skruv sats
- | | |
|-----------------------|--------------|
| 2 st M8 Låsmutter | 4 st M8x20 |
| 2 st M8 Bricka | 2 st M8x75 |
| 18 st M10 Låsmutter | 4 st M10x50 |
| 36 st M10 Bricka | 12 st M10x75 |
| 2 st Förankringsöglor | 2 st M10x80 |
| 4 st Repklammer | |

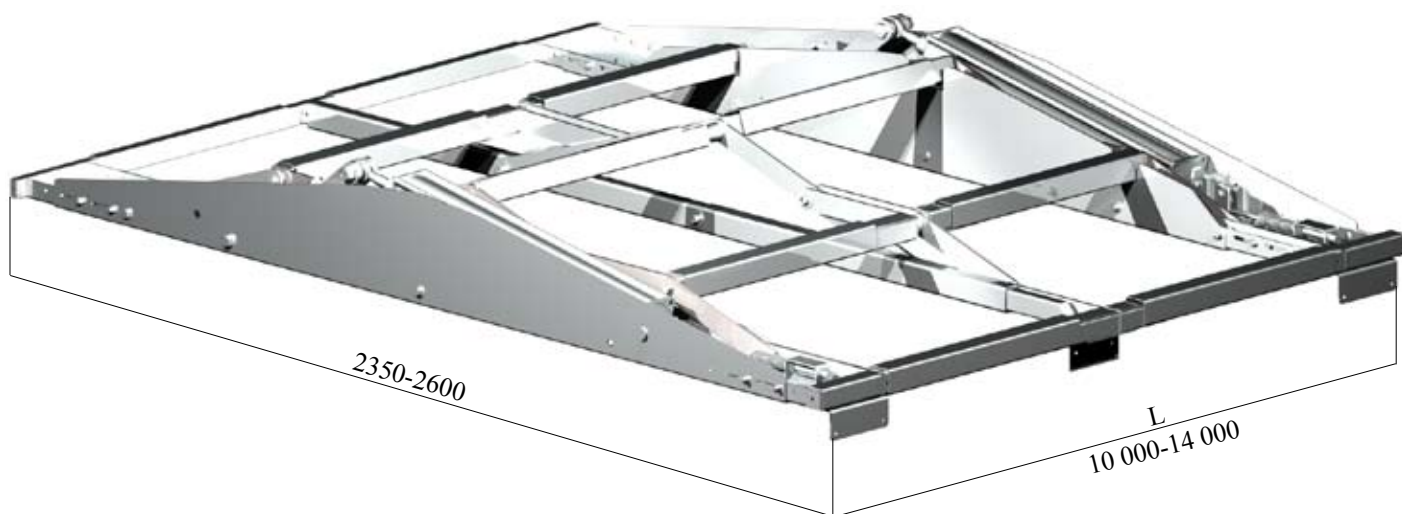

Artikellista - art.nr. 621-010-12

- 2 st **621-009** Gavel med cylinder
Varmförzinkat
75 kg



- 1 st **621-004** Mittbåge helt kopplad
Varmförzinkat
40 kg



- 2 st **12329 FZB** Stål rör 50x30x2
Varmförzinkat L=6000
2,4 kg/m

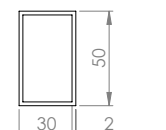

- 8 st **621-201** Stål rör 60x60x2
Varmförzinkat L=6000 / L=8000
3,7 kg/m

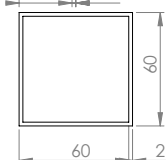

- 1 st **621-315** Skruv sats
- | | |
|-----------------------|--------------------|
| 2 st M8 Låsmutter | 4 st M8x20 |
| 2 st M8 Bricka | 2 st M8x75 |
| 28 st M10 Låsmutter | 4 st M10x50 |
| 56 st M10 Bricka | 24 st M10x75 |
| 2 st Förankringsöglor | 2 st Strypventiler |
| 4 st Repklammer | |

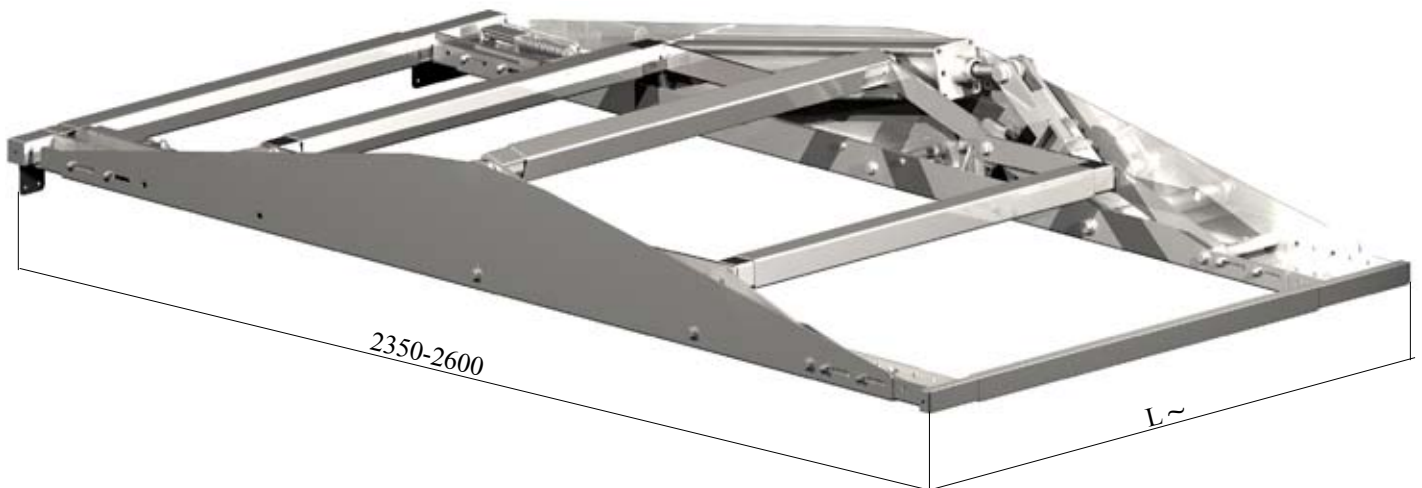

Artikellista - art.nr. 621-010 Tillbehör

621-171 Skyddskåpa
Varmförzinkat
14,5 kg

621-186 Skyddskåpa
Varmförzinkat
8,6 kg

188-569-2 Fäste
Elförzinkat
0,4 kg

188-570-2 Fäste
Elförzinkat
0,1 kg

233-112 QuickLock
Rostfritt Stål
1 kg

233-580 Stopp
Rostfritt Stål
0,1 kg

