



621-010 Fliptop AIR – Dachsystem für Fzg.längen bis 14m

Das Fliptop AIR System ist unser pneumatisches System, welches sich von einer Längsseite zur anderen öffnet, sodass eine Seite zur Beladung freiliegt. Fliptop AIR wird mittels eines Luftzylinders bedient, der sich wahlweise an dem vorderen oder hinteren Giebel befindet. Ab einer Verdecklänge von mehr als 6m werden an beiden Giebeln Zylinder benötigt. Fliptop AIR wird durch ein mechanisches Schloss am Luftzylinder im geschlossenen sowie geöffneten Zustand gesichert. Das Schloss öffnet sich automatisch sobald pneumatischer Druck auf den Zylinder ausgeübt wird.

Die Giebel sowie die fest montierten Seitenrohre sind aus galvanisiertem Stahl gefertigt. Alle Gelenkpunkte sind mit Lagerbuchsen gelagert und mit Schmiernippeln versehen. Im Lieferumfang sind die pneumatischen Zylinder aber nicht das Steuerventil enthalten. Als Zubehör sind eine Vielzahl von pneumatischen Komponenten bestellbar. Auch komplette Ventilsysteme mit Fernsteuerung sind bei uns erhältlich.

Der Arbeitsdruck des Systems beträgt 8 Bar (9m Länge (einfache Plane) = 6Bar)

Gerüst:

621-010-6 Fliptop AIR Gerüst.

Max Länge 6,3m, Rohrlänge 6m gerade, Zylinder in einem Giebel.

Lieferumfang: Giebel ohne Zylinder, Giebel mit Zylinder, Mittenrohr, Seitenrohr, Schraubensatz, Verankerung und Drossel-Rückschlagventil im Zylinder.

621-010-8 Fliptop AIR Gerüst.

Max Länge 8,0m, Rohrlänge 8m vorgebogen, Zylinder Vorne und Hinten.

Lieferumfang: 2 st Giebel mit Zylinder, Mittenrohr, Seitenrohr, Schraubensatz, Verankerung und Drossel-Rückschlagventil im Zylinder.

621-010-9 Fliptop AIR Gerüst.

Max Länge 9,0m, Stützbogen, Rohrlänge 9m gerade, Zylinder Vorne und Hinten.

Lieferumfang: 2 st Giebel mit Zylinder, Mittenrohr, Seitenrohr, Schraubensatz, Verankerung und Drossel-Rückschlagventil im Zylinder.

621-002-10 Fliptop AIR Gerüst.

Max Länge 10,0m, Stützbogen, Rohrlänge 10m gerade, Zylinder Vorne und Hinten.

Lieferumfang: 2 st Giebel mit Zylinder, Mittenrohr an alle Längsrohre gekoppelt, Seitenrohr, Schraubensatz, Verankerung und Drossel-Rückschlagventil im Zylinder.

621-002-12 Fliptop AIR Gerüst.

Max Länge 12,0m, Stützbogen, Rohrlänge 6m gerade, Zylinder Vorne und Hinten.

Lieferumfang: 2 st Giebel mit Zylinder, Mittenrohr an alle Längsrohre gekoppelt, Seitenrohr, Schraubensatz, Verankerung und Drossel-Rückschlagventil im Zylinder.

621-002-14 Fliptop AIR Gerüst.

Max Länge 14,0m, Stützbogen, Rohrlänge 7m gerade, Zylinder Vorne und Hinten.

Lieferumfang: 2 st Giebel mit Zylinder, Mittenrohr an alle Längsrohre gekoppelt, Seitenrohr, Schraubensatz, Verankerung und Drossel-Rückschlagventil im Zylinder.

Plane:

188-000-1 Fliptop AIR Plane (einfach). L=5m

188-000-11 Zuschlag AIR Länge über 5m.

188-000-5 Fliptop AIR Plane (gedoppelt). L=5m

188-000-55 Zuschlag AIR Länge über 5m.

188-000-6 Fliptop AIR Plane (isoliert). L=5m

188-000-66 Zuschlag AIR Länge über 5m.

Lieferumfang: Plane nach Zuschnitt.

Zubehör:

188-569-2 Gerade befestigung für seitenrohr.

188-570-2 Winkelbefestigung für seitenrohr.

233-112 QuickLock, Schnellverschluss.

233-580 Stopphülse, QuickLock.

621-171 Schutzblech für giebel, galvanisiert 3mm.

621-186 Schutzblech für giebel, galvanisiert 5mm.

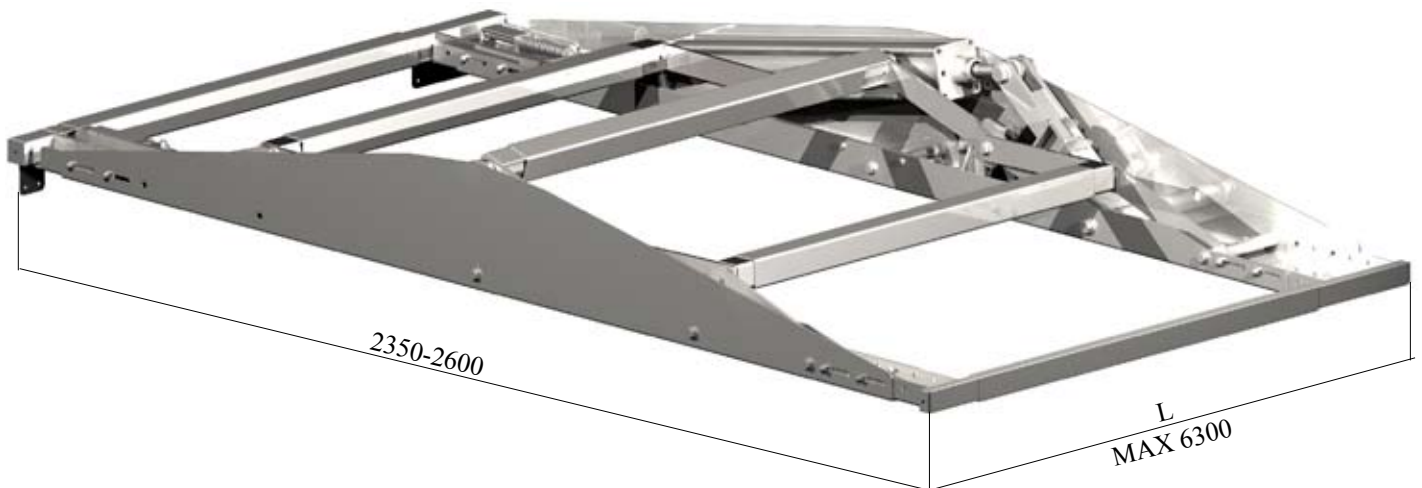

Artikelliste - art.nr. 621-010-6

- 1 st **621-009** Giebel mit zylinder
Warmverzinkt
72 kg



- 1 st **621-002-2** Giebel
Warmverzinkt
44 kg



- 1 st **12329 FZB** Stahlrohr 50x30x2
Warmverzinkt L=6000
2,4 kg/m

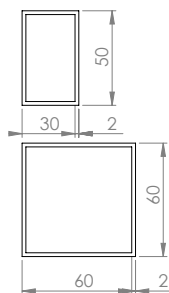

- 4 st **621-201** Stahlrohr 60x60x2
Warmverzinkt L=6000
3,7 kg/m

- 1 st **621-301** Schraubensatz
- | | |
|----------------------------|--------------|
| 2 st M8 Sicherungsmutter | 4 st M8x20 |
| 2 st M8 Unterlegscheibe | 2 st M8x75 |
| 14 st M10 Sicherungsmutter | 2 st M10x50 |
| 28 st M10 Unterlegscheibe | 12 st M10x75 |
| 2 st Verankerung | |
| 4 st Seilklammer | |



Artikelliste - art.nr. 621-010-8

- 2 st **621-009** Giebel mit zylinder
Warmverzinkt
72 kg



- 1 st **12329 FZB** Stahlrohr 50x30x2
Warmverzinkt L=8000
2,4 kg/m

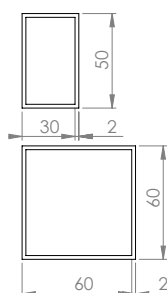

- 4 st **621-201** Stahlrohr 60x60x2
Warmverzinkt L=8000
3,7 kg/m

- 1 st **621-301** Schraubensatz
- | | |
|----------------------------|--------------|
| 2 st M8 Sicherungsmutter | 4 st M8x20 |
| 2 st M8 Unterlegscheibe | 2 st M8x75 |
| 14 st M10 Sicherungsmutter | 2 st M10x50 |
| 28 st M10 Unterlegscheibe | 12 st M10x75 |
| 2 st Verankerung | |
| 4 st Seilklammer | |



Artikelliste - art.nr. 621-010-9

- 2 st **621-009** Giebel mit zylinder
Warmverzinkt
72 kg



- 1 st **621-003-1** Mittenbogen einfach
Warmverzinkt
21 kg



- 2 st **12329 FZB** Stahlrohr 50x30x2
Warmverzinkt L=6000
2,4 kg/m

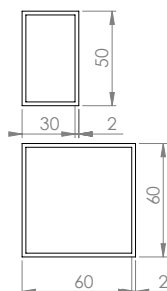

- 8 st **621-201** Stahlrohr 60x60x2
Warmverzinkt L=6000
3,7 kg/m

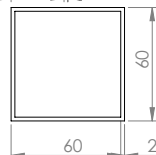

- 1 st **621-314** Schraubensatz
- | | |
|----------------------------|--------------|
| 2 st M8 Sicherungsmutter | 4 st M8x20 |
| 2 st M8 Unterlegscheibe | 2 st M8x75 |
| 18 st M10 Sicherungsmutter | 4 st M10x50 |
| 36 st M10 Unterlegscheibe | 12 st M10x75 |
| 2 st Verankerung | 2 st M10x80 |
| 4 st Seilpklammer | |

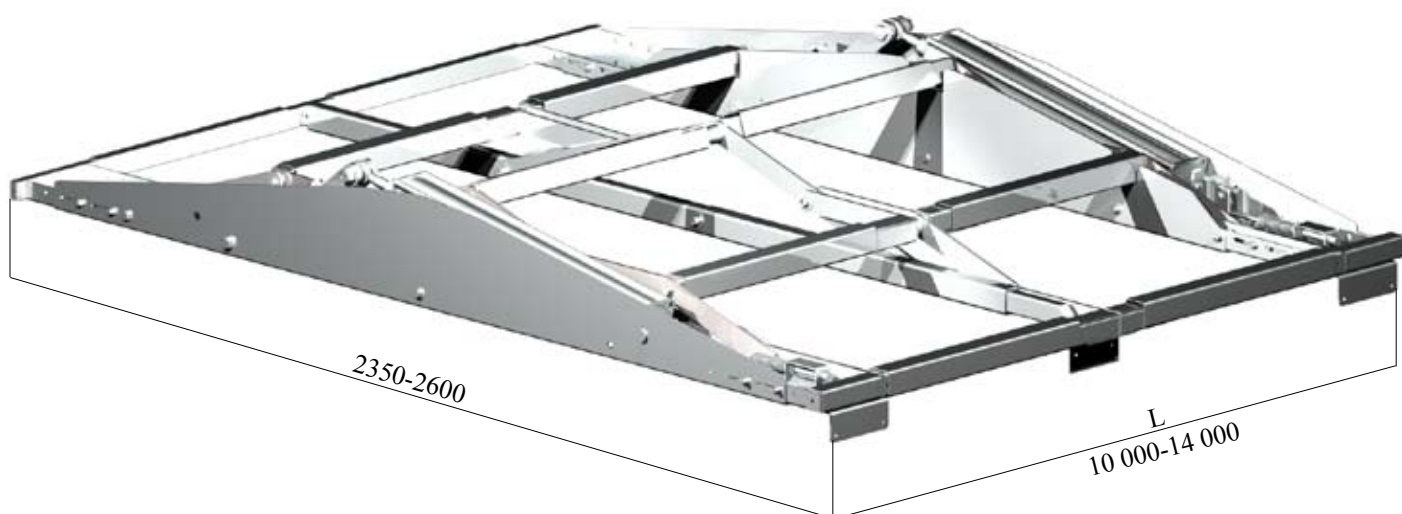

Artikelliste - art.nr. 621-010-12

- 2 st **621-009** Giebel mit zylinder
Warmverzinkt4
72 kg



- 1 st **621-004** Mittenbogen an
alle längsrohre gekoppelt
Galvanized
40 kg



- 2 st **12329 FZB** Stahlrohr 50x30x2
Warmverzinkt L=6000
2,4 kg/m

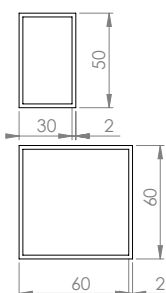

- 8 st **621-201** Stahlrohr 60x60x2
Warmverzinkt L=6000 / L=8000
3,7 kg/m

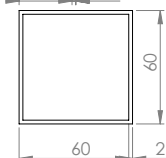

- 1 st **621-315** Schraubensatz
- | | |
|----------------------------|--------------|
| 2 st M8 Sicherungsmutter | 4 st M8x20 |
| 2 st M8 Unterlegscheibe | 2 st M8x75 |
| 28 st M10 Sicherungsmutter | 4 st M10x50 |
| 56 st M10 Unterlegscheibe | 24 st M10x75 |
| 2 st Verankerung | |
| 4 st Seilpklammer | |

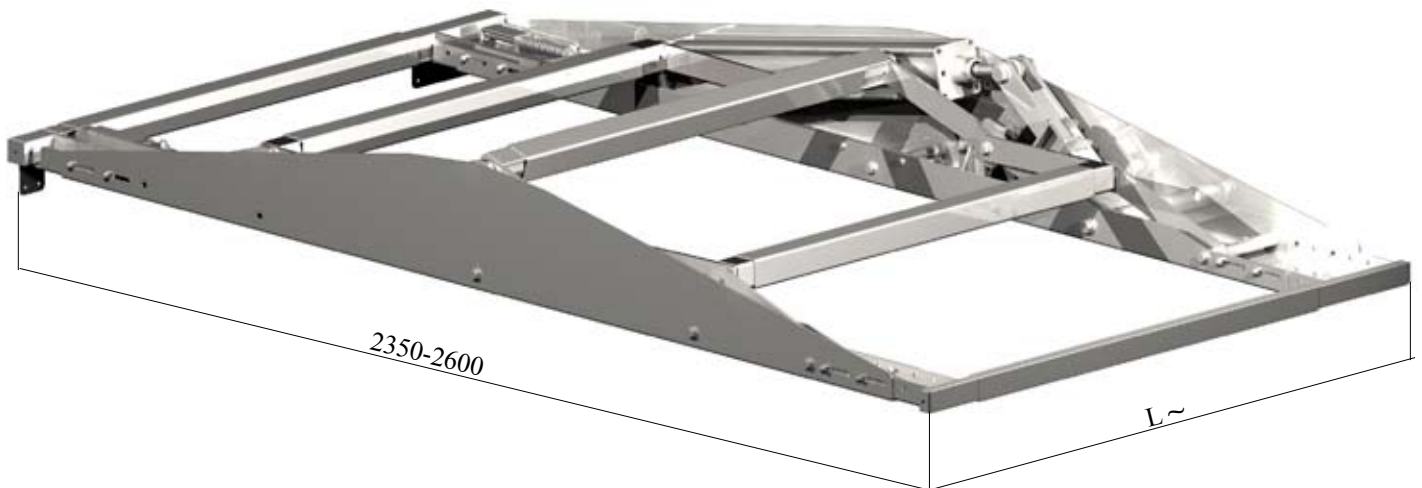

Artikelliste - art.nr. 621-010 Zubehör

621-171 Schutzblech
Warmverzinkt 5mm
14,5 kg

621-186 Schutzblech
Warmverzinkt 3mm
8,6 kg

188-569-2 Befestigung
El.verzinkt
0,4 kg

188-570-2 Befestigung
El.verzinkt
0,1 kg

233-112 QuickLock
Rostfreier stahl
1 kg

233-580 Stopp
Rostfreier stahl
0,1 kg

